

Inhalt

Hinweise

Wichtige Hinweise zur Benutzung

Wartung durch den Benutzer

Batterie

Hinweise zu Mobile Link

Bevor Sie beginnen...

Allgemeine Anleitung

Elemente auf dem Zifferblatt

Verwenden der Krone

Bewegung der Zeiger und Datumsanzeige

Aufladen

Anzeigen des Zifferblatts im Dunkeln

Nützliche Funktionen

Verbinden mit einem Telefon

Vorbereitung

Automatische Zeitkorrektur

Anpassen der Ausrichtung von Zeigern und Datumsanzeige

Telefon-Finder

Konfigurieren der Uhr-Einstellungen

Ändern der Sommerzeiteinstellung

Überprüfen des Akkustands der Uhr

Registrieren des aktuellen Standorts (TIME&PLACE)

Verbindung

Verbinden mit einem Telefon

Trennen von einem Telefon

Verwenden der Uhr in einer medizinischen Einrichtung oder einem Flugzeug

Entkoppeln

Wenn Sie ein anderes Telefon erwerben

Zeitkorrektur

Zeiteinstellung über ein Zeitsignal

Übersicht

Angemessener Standort für Signalempfang

Bereiche des Signalempfangs für die Zeitkalibrierung

Automatischer Empfang der Zeitkalibrierung

Manueller Empfang des Zeitsignals

Vorsichtsmaßnahmen beim Signalempfang

Einstellen der Uhrzeit über die Uhrbedienung

Prüfen des Ergebnisses der zuletzt verwendeten Zeiteinstellung

Verwenden der Uhr in einer medizinischen Einrichtung oder einem Flugzeug

Anpassen der Ausrichtung von Zeigern und Datumsanzeige

Verwendung von CASIO WATCHES zum Anpassen der Ausrichtung von Zeigern und Datumsanzeige

Anpassen der Ausrichtung von Zeigern und Datumsanzeige

Sonstige Informationen

Liste der Städte (Zeitzone)

Unterstützte Telefone

Technische Daten

Urheberrechte und eingetragene Urheberrechte

Problemlösung

Hinweise

Wichtige Hinweise zur Benutzung

● Wasserresistenz

- Für Uhren, die auf dem Rücken mit WATER RESIST oder WATER RESISTANT gekennzeichnet sind, gelten die nachstehenden Informationen.

Wasserresistenz im täglichen Gebrauch

Kennzeichnung auf Vorderseite oder Rücken der Uhr	Keine BAR-Angabe
---	------------------

Beispiele für täglichen Gebrauch

Händewaschen, Regen	Ja
Wasser betreffende Tätigkeiten, Schwimmen	Nein
Windsurfen	Nein
Tauchen ohne Geräte	Nein

Erhöhte Wasserresistenz im täglichen Gebrauch

5 Atmosphären

Kennzeichnung auf Vorderseite oder Rücken der Uhr	5BAR
---	------

Beispiele für täglichen Gebrauch

Händewaschen, Regen	Ja
Wasser betreffende Tätigkeiten, Schwimmen	Ja
Windsurfen	Nein
Tauchen ohne Geräte	Nein

10 Atmosphären

Kennzeichnung auf Vorderseite oder Rücken der Uhr	10BAR
---	-------

Beispiele für täglichen Gebrauch

Händewaschen, Regen	Ja
Wasser betreffende Tätigkeiten, Schwimmen	Ja
Windsurfen	Ja
Tauchen ohne Geräte	Ja

20 Atmosphären

Kennzeichnung auf Vorderseite oder Rücken der Uhr	20BAR
---	-------

Beispiele für täglichen Gebrauch

Händewaschen, Regen	Ja
Wasser betreffende Tätigkeiten, Schwimmen	Ja
Windsurfen	Ja
Tauchen ohne Geräte	Ja

- Benutzen Sie diese Uhr nicht beim Gerätetauchen oder anderen Arten des Tauchens, die Sauerstoffflaschen erfordern.
- Uhren, die auf dem Rücken nicht mit WATER RESIST oder WATER RESISTANT gekennzeichnet sind, sind gegen die Einwirkung von Schweiß nicht geschützt. Vermeiden Sie, solche Uhren unter Bedingungen zu tragen, in denen sie größeren Mengen an Schweiß oder Feuchtigkeit oder direkten Wasserspritzern ausgesetzt sind.
- Auch wenn die Uhr wasserresistent ist, sind im Gebrauch die nachstehenden Vorsichtsmaßnahmen zu beachten. Ein derartiger Gebrauch beeinträchtigt die Wasserresistenz und kann ein Beschlagen des Glases verursachen.
 - Betätigen Sie nicht die Krone oder Knöpfe, wenn die Uhr im Wasser oder noch nass ist.
 - Vermeiden Sie, die Uhr in der Badewanne zu tragen.
 - Tragen Sie die Uhr nicht in einem beheizten Schwimmbad, in einer Sauna oder einer anderen Umgebung mit hohen Temperaturen/hoher Feuchtigkeit.
 - Tragen Sie die Uhr nicht, wenn Sie sich die Hände oder das Gesicht waschen, bei Hausarbeiten oder bei anderen Tätigkeiten mit Verwendung von Seife oder Reinigungsmitteln.
- Spülen Sie nach einem Eintauchen in Seewasser alles Salz und etwaigen Schmutz mit normalem Wasser von der Uhr ab.
- Um die Wasserresistenz zu erhalten, müssen Sie die Dichtungen der Uhr regelmäßig ersetzen lassen (ungefähr einmal alle zwei oder drei Jahre).
- Qualifiziertes Fachpersonal kontrolliert nach einem Batteriewechsel die Wasserresistenz der Uhr. Zum sachgemäßen Austauschen der Batterie ist Spezialwerkzeug erforderlich. Lassen Sie die Batterie daher stets beim Originalhändler oder einer autorisierten CASIO Kundendienststelle austauschen.
- Manche wasserresistenten Uhren sind mit modischen Lederarmbändern ausgestattet. Wenn Sie eine solche Uhr tragen, vermeiden Sie bitte Schwimmen, Waschen und alle Aktivitäten, bei denen das Lederarmband dem Wasser ausgesetzt ist.
- Das Uhrglas kann innen beschlagen, wenn die Uhr einem plötzlichen Temperaturabfall ausgesetzt ist. Dies stellt kein Problem dar, solange der Beschlag relativ schnell wieder verschwindet. Bei plötzlichen, heftigen Temperaturänderungen (z.B. wenn man im Sommer in einen klimatisierten Raum kommt und sich in den Kaltluftstrom stellt oder wenn man im Winter aus einem beheizten Raum kommt und die Uhr in Berührung mit Schnee bringt) kann es länger dauern, bis der Beschlag des Glases verschwindet. Wenn der Beschlag nicht mehr verschwindet oder Feuchtigkeit im Glas zu sehen ist, stellen Sie die Benutzung der Uhr bitte umgehend ein und bringen Sie sie zu Ihrem Originalhändler oder einer autorisierten CASIO Kundendienststelle.
- Die Uhr wurde nach den Regelungen der Internationalen Organisation für Normung auf ihre Wasserresistenz getestet.

● Armband

- Wenn das Armband zu straff angelegt wird, kann dies Schwitzen verursachen und die Luftzirkulation unter dem Armband behindern, was zu Hautreizungen führen kann. Ziehen Sie das Armband nicht zu stark an. Zwischen Armband und Handgelenk sollte so viel Platz bleiben, dass Sie noch den Finger unter das Armband schieben können.
- Alterung, Rost und andere Faktoren können dazu führen, dass das Armband reißt oder sich von der Uhr löst oder die Federstege verrutschen oder herausfallen können. Entsprechend kann die Uhr sich vom Handgelenk lösen und verloren gehen oder auch Verletzungen verursachen. Achten Sie stets auf gute Pflege des Armbands und halten Sie es sauber.
- Stellen Sie die Benutzung des Armbands sofort ein, wenn Sie einen der folgenden Zustände feststellen: verringerte Biegsamkeit des Bands, Risse, Verfärbungen oder Lockerheit des Bands, verrutschte oder herausgefallene Federstifte und andere anormale Zustände. Bringen Sie die Uhr zur Inspektion und Reparatur (die Ihnen berechnet werden) zum Originalhändler oder einer CASIO Kundendienststelle oder lassen Sie das Armband austauschen (was Ihnen ebenfalls berechnet wird).

● Temperatur

- Lassen Sie die Uhr nicht auf dem Armaturenbrett eines Fahrzeugs, nahe an einem Heizgerät oder an anderen Orten liegen, an denen sie hohen Temperaturen ausgesetzt ist. Lassen Sie die Uhr nicht an Orten mit sehr niedrigen Temperaturen liegen. Übermäßig hohe oder niedrige Temperaturen können dazu führen, dass die Uhr vor- oder nachgeht, stehen bleibt oder andere Funktionsprobleme auftreten.

● Stöße

- Diese Uhr ist so konstruiert, dass sie den im normalen Alltagsgebrauch und bei leichten Aktivitäten wie Ballspiele, Tennis usw. auftretenden Stößen standhält. Wenn sie fallen gelassen oder anderweitig heftigen Stößen ausgesetzt wird, kann dies allerdings einen Defekt zur Folge haben. Uhren mit stoßresistenter Konstruktion (G-SHOCK, BABY-G, G-MS) können auch bei Benutzung einer Kettensäge und anderen Aktivitäten mit starken Vibrationen sowie bei sportlichen Aktivitäten mit intensiver Beanspruchung (Motocross usw.) getragen werden.

● Magnetismus

- Diese Uhr ist zwar so konstruiert, dass sie in Gleichstrommagnetfeldern bis 4.800 A/m ihr normales Leistungsvermögen bietet, sie sollte aber nicht nahe an oder in Berührung mit Quellen eines starken Magnetismus gebracht werden (z.B. Lautsprecher, magnetische Halskette, Handy usw.). Dies könnte den Stellmotor der Zeiger beeinflussen und dazu führen, dass die Uhr nachgeht, vorgeht oder stoppt und eine entsprechend falsche Uhrzeit anzeigt.
- Starke Magnetfelder (von medizinischen Geräten usw.) sollten vermieden werden, da sie Fehlbetrieb der Uhr und eine Beschädigung elektronischer Bauteile verursachen können.

● Statische Elektrizität

- Bei sehr starker elektrostatischer Aufladung zeigt die Uhr möglicherweise eine falsche Uhrzeit an. Durch sehr starke elektrostatische Aufladung können sogar elektronische Bauteile beschädigt werden.

● Chemikalien

- Setzen Sie die Uhr nicht Verdünnern, Benzin, Lösungsmitteln, Ölen und Fetten aus oder Reinigern, Klebern, Arzneimitteln oder Kosmetika, die solche Stoffe enthalten. Diese können Verfärbungen verursachen und Resingehäuse, Resinarmband, Leder und andere Teile beschädigen.

● Lagerung

- Wenn die Uhr längere Zeit nicht benutzt wird, wischen Sie bitte Schmutz, Schweiß und Feuchtigkeit gründlich ab und verwahren Sie sie an einem kühlen, trockenen Ort.

● Resinteile (Kunstharzteile)

- Wenn die Uhr Berührung mit anderen Objekten hat oder längere Zeit zusammen mit anderen Objekten verwahrt wird, wenn sie nass ist, kann es vorkommen, dass die Resinteile auf die anderen Objekte oder andere Objekte auf die Resinteile abfärben. Sorgen Sie daher unbedingt dafür, dass die Uhr trocken ist, bevor Sie sie zusammen mit anderen Objekten verwahren, und vermeiden Sie, dass sie andere Objekte berührt.
- Wenn Sie die Uhr lange Zeit an einem Ort liegen lassen, an dem sie direkter Sonne (Ultraviolettstrahlung) ausgesetzt ist, oder lange Zeit nicht reinigen, kann dies zu Verfärbungen führen.
- Unter bestimmten Bedingungen (starke Einwirkung von äußeren Kräften, ständiges Reiben, Stöße usw.) können sich Verfärbungen an den lackierten Teilen ergeben.
- Wenn das Armband bedruckt ist, kann starkes Reiben auf der bedruckten Zone zu einer Verfärbung führen.
- Wenn Sie die Uhr längere Zeit im nassen Zustand lassen, kann Leuchtfarbe ausbleichen. Wischen Sie die Uhr umgehend wieder trocken, wenn sie nass geworden ist.
- Halbtransparente Resinteile können sich durch Schweiß und Schmutz verfärben sowie auch wenn sie lange Zeit hohen Temperaturen und hoher Feuchtigkeit ausgesetzt werden.
- Durch den täglichen Gebrauch und lange Lagerung der Uhr können Resinteile altern, brechen oder sich verbiegen. Der Umfang solcher Schäden ist von den Gebrauchs- und Lagerbedingungen abhängig.

● Lederarmband

- Wenn die Uhr Berührung mit anderen Objekten hat oder lange Zeit zusammen mit diesen verwahrt wird, wenn sie nass ist, kann es vorkommen, dass das Lederarmband auf andere Objekte oder andere Objekte auf das Lederarmband abfärben. Wischen Sie die Uhr unbedingt mit einem weichen Lappen trocken, bevor Sie sie zusammen mit anderen Objekten verwahren, und vermeiden Sie, dass sie andere Objekte berührt.
- Wenn Sie ein Lederarmband lange Zeit an einem Ort liegen lassen, an dem es direkter Sonne (Ultraviolettstrahlung) ausgesetzt ist, oder das Lederarmband lange Zeit nicht reinigen, kann dies zu Verfärbungen führen.

ACHTUNG:

Wenn ein Lederarmband Reibung oder Schmutz ausgesetzt ist, kann dies dazu führen, dass es abfärbt oder sich verfärbt.

● Metallteile

- Wenn Metallteile nicht von Verschmutzungen gesäubert werden, kann sich Rost bilden, auch wenn die Teile aus Edelstahl bestehen oder galvanisch behandelt sind. Wenn Metallteile Schweiß oder Wasser ausgesetzt waren, wischen Sie sie bitte gründlich mit einem weichen, saugfähigen Tuch ab und legen Sie die Uhr zum Trocknen an einen gut belüfteten Ort.
- Bürsten Sie das Metall mit einer weichen Zahnbürste mit einer schwachen Lösung aus Wasser und mildem, neutralem Reinigungsmittel oder mit Seifenwasser ab. Spülen Sie die Reinigungsmittelreste dann mit Wasser ab und wischen Sie die Teile mit einem weichen, saugfähigen Tuch trocken. Wenn Sie Metallteile waschen, wickeln Sie das Uhrgehäuse bitte in Küchen-Plastikfolie ein, damit es nicht in Berührung mit Reinigungsmittel oder Seife kommt.

● Bakterien- und geruchshemmendes Armband

- Das bakterien- und geruchshemmende Armband verbessert Komfort und Hygiene, indem es die für die Geruchsbildung verantwortliche Zersetzung von Schweiß durch Bakterien unterdrückt. Um die maximale antibakterielle und Anti-Geruchswirkung zu erzielen, muss das Armband sauber gehalten werden. Wischen Sie Schmutz, Schweiß und Feuchtigkeit auf dem Armband mit einem saugfähigen weichen Lappen gründlich ab. Ein bakterien- und geruchshemmendes Armband unterdrückt die Bildung von Organismen und Bakterien. Es schützt aber nicht vor Ausschlägen durch allergische Reaktionen usw.

Bitte beachten Sie, dass CASIO Computer Co., Ltd. keine Haftung für etwaige Schäden oder Verluste übernimmt, die Ihnen oder Dritten aus der Benutzung oder einem Defekt dieser Uhr entstehen.

Wartung durch den Benutzer

● Pflege der Uhr

Bitte denken Sie daran, dass Sie die Uhr wie ein Kleidungsstück auf der Haut tragen. Damit die Uhr den Leistungsstand bieten kann, für den sie konstruiert wurde, halten Sie Uhr und Armband bitte durch häufiges Abwischen mit einem weichen Tuch sauber und frei von Schmutz, Schweiß, Wasser und Fremdkörpern.

- Wenn die Uhr Seewasser oder Schmutz ausgesetzt war, spülen Sie sie bitte mit sauberem Frischwasser ab.
- Verwenden Sie für ein Metall- oder Resinarmband bitte eine weiche Zahnbürste oder ein ähnliches Hilfsmittel und bürsten Sie das Armband mit einer schwachen Lösung aus Wasser und einem milden, neutralen Reinigungsmittel oder mit Seifenwasser ab. Spülen Sie die Reinigungsmittelreste dann mit Wasser ab und wischen Sie die Teile mit einem weichen, saugfähigen Tuch trocken. Wenn Sie das Armband waschen, wickeln Sie das Uhrgehäuse bitte in Küchen-Plastikfolie ein, damit es nicht in Berührung mit dem Reinigungsmittel oder Seife kommt.
- Bei einem Resinarmband waschen Sie dieses bitte mit Wasser ab und wischen Sie es mit einem weichen Tuch trocken. Bitte beachten Sie, dass es bei einem Resinarmband vorkommen kann, dass schmutzähnliche Muster auf der Oberfläche erscheinen. Dies hat keinen Einfluss auf die Haut oder Kleidung. Wischen Sie das Schmutzfleckmuster mit einem Tuch ab.
- Reinigen Sie ein Lederarmband mit einem weichen Tuch von Wasser und Schweiß.
- Wenn die Krone, Knöpfe oder der Einstellring einer Uhr lange nicht betätigt werden, kann dies zu Problemen bei der Bedienbarkeit führen. Sie sollten daher periodisch die Krone und den Einstellring drehen und die Knöpfe drücken, damit diese einwandfrei bedienbar bleiben.

● Mögliche Folgen bei schlechter Pflege

Rost

- Obwohl der für die Uhr verwendete Stahl hochgradig rostbeständig ist, kann sich Rost bilden, wenn die Uhr verschmutzt ist und nicht gesäubert wird.
 - Schmutz auf der Uhr kann den Kontakt des Metalls mit Sauerstoff unterbinden, was dazu führen kann, dass die schützende Oxidationsschicht auf der Metalloberfläche durchbrochen wird und sich Rost bildet.
- Rost kann scharfe Bereiche an Metallteilen verursachen und zum Verrutschen oder Herausfallen der Federstege führen. Stellen Sie die Benutzung der Uhr umgehend ein und bringen Sie sie zu Ihrem Originalhändler oder einer autorisierten CASIO Kundendienststelle, wenn Sie bemerken, dass mit der Uhr etwas nicht in Ordnung ist.
- Auch wenn die Metalloberfläche sauber zu sein scheint, können in Spalten versteckter Schweiß und Rost die Ärmel der Kleidung verschmutzen, Hautreizungen hervorrufen und unter Umständen auch die Funktion der Uhr beeinträchtigen.

Vorzeitiger Verschleiß

- Wenn Sie Schweiß oder Wasser an einem Resinarmband oder Einstellring nicht abwischen oder die Uhr an einem Ort mit hoher Feuchtigkeit verwahren, kann dies vorzeitigen Verschleiß, Risse und Brüche zur Folge haben.

Hautreizungen

- Bei Personen mit empfindlicher Haut oder schlechter gesundheitlicher Verfassung kann das Tragen einer Uhr unter Umständen Hautreizungen verursachen. In solchen Fällen sollten Sie das Leder- oder Resinarmband besonders sauber halten. Falls Sie beim Tragen einen Ausschlag oder andere Hautreizungen feststellen, nehmen Sie die Uhr bitte sofort wieder ab und wenden Sie sich an einen Hautpflege-Spezialisten.

Batterie

- Die spezielle aufladbare Batterie (Akkuzelle) der Uhr ist nicht dazu bestimmt, vom Benutzer entnommen oder ausgetauscht zu werden. Wenn eine aufladbare Batterie eines anderen Typs als die für diese Uhr vorgeschriebene Zelle eingesetzt wird, kann die Uhr beschädigt werden.
- Die aufladbare Batterie (Sekundärzelle) wird geladen, wenn das Solarpanel dem Licht ausgesetzt ist, so dass kein regelmäßiges Auswechseln wie bei Primärzellen erforderlich ist. Bitte beachten Sie aber, dass sich die Kapazität oder Ladeeffizienz der aufladbaren Batterie im Langzeitgebrauch oder durch die Betriebsbedingungen verschlechtern kann. Wenn Sie den Eindruck haben, dass die durch Laden erzielbare Betriebsdauer kürzer wird, wenden Sie sich bitte an Ihren Originalhändler oder eine CASIO Kundendienststelle.

Hinweise zu Mobile Link

● Rechtliche Hinweise

- Diese Uhr erfüllt die Gesetze zu Funkverbindungen verschiedener Länder und Regionen bzw. hat in diesen eine Genehmigung erhalten. Die Verwendung dieser Uhr in einer Region, in der diese Uhr nicht die geltenden Gesetze zu Funkverbindungen erfüllt bzw. keine Genehmigung erhalten hat, kann eine kriminelle Handlung darstellen. Weitere Informationen finden Sie auf der CASIO Website.
<https://world.casio.com/ce/BLE/>
- Die Nutzung dieser Uhr in einem Flugzeug ist durch die Luftfahrtgesetze der einzelnen Länder eingeschränkt. Leisten Sie unbedingt den Anweisungen des Flugpersonals Folge.

● Hinweise zur Verwendung von Mobile Link

- Wenn Sie diese Uhr in Kombination mit einem Telefon verwenden, sorgen Sie dafür, dass die Uhr und das Telefon nahe beieinander bleiben. Als Richtlinie wird eine Reichweite von zwei Metern empfohlen, wobei jedoch die örtliche Umgebung (Wände, Möbel usw.), die Gebäudekonstruktion und weitere Faktoren eine erheblich kleinere Reichweite erfordern können.
- Diese Uhr kann von anderen Geräten beeinträchtigt werden (elektrische Geräte, audiovisuelle Geräte, Büroeinrichtung usw.) Insbesondere kann sie durch den Betrieb eines Mikrowellengeräts beeinträchtigt werden. Die Uhr kann gegebenenfalls nicht ungestört mit einem Telefon kommunizieren, wenn ein Mikrowellengerät in der Nähe in Betrieb ist. Umgekehrt kann diese Uhr Störgeräusche beim Radioempfang und Störungen des TV-Bildes verursachen.
- Bluetooth dieser Uhr verwendet denselben Frequenzbereich (2,4 GHz) wie Wireless-LAN-Geräte, wobei die Verwendung solcher Geräte in unmittelbarer Umgebung dieser Uhr zu Funkstörungen, niedrigeren Kommunikationsgeschwindigkeiten und Geräuschen in der Uhr und im Wireless-LAN-Gerät oder sogar zum Fehlschlagen der Kommunikation führen kann.

● Abbrechen der Ausstrahlung von Funkwellen durch diese Uhr

Die Uhr sendet Funksignale, wenn der Sekundenzeiger auf [C] zeigt. Auch wenn der Sekundenzeiger nicht auf [C] zeigt, versucht die Uhr vier Mal am Tag automatisch, die Zeiteinstellungen über eine Verbindung zu einem Telefon anzupassen.

Wenn Sie sich in einem Krankenhaus, in einem Flugzeug oder an einem anderen Ort befinden, an dem die Verwendung von Funksignalen unzulässig ist, führen Sie den unten stehenden Vorgang durch, um die Erzeugung von Funksignalen zu unterbinden.

- Unterbinden von Funksignalen
Drücken Sie eine beliebige Taste, um die Bluetooth-Verbindung zu trennen.

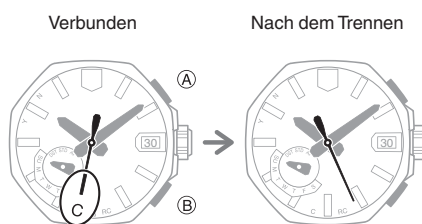

- Deaktivieren der automatischen Zeitkorrektur

Konfigurieren Sie die CASIO WATCHES-App auf dem Smartphone, um die Synchronisation zwischen Uhr und Smartphone zu deaktivieren.

🔗 [Verwenden der CASIO WATCHES-Smartphone-App zum Deaktivieren der automatischen Zeitkorrektur](#)

Bevor Sie beginnen...

Dieser Abschnitt bietet einen Überblick über die Uhr und stellt praktische Verwendungsmöglichkeiten vor.

Uhrfunktionen

• Verbindung mit dem Telefon

Die Uhr unterstützt die Verbindung und Kommunikation mit einem Bluetooth-fähigen Telefon.

• Aufladen per Solarenergie

Sonnenlicht und künstliches Licht erzeugen während dem Aufladen Elektrizität für die Bedienung der Uhr.

• Zeit-Signalempfang

Die Uhr empfängt ein Funksignal mit Informationen zur Uhrzeit und verwendet diese, um die Zeiteinstellung immer genau zu halten.

Hinweis

- Die Abbildungen in dieser Bedienerführung wurden entworfen, um die Erklärungen zu ergänzen. Eine Abbildung kann vom tatsächlichen Objekt abweichen.

Allgemeine Anleitung

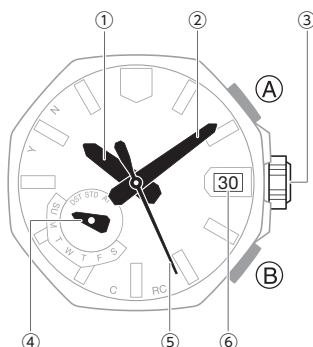

- ① Stundenzeiger
- ② Minutenzeiger
- ③ Krone
- ④ Funktionszeiger
- ⑤ Sekundenzeiger
- ⑥ Datum

A-Knopf

Drücken Sie diesen Knopf zum Einschalten der Beleuchtung.

B-Knopf

Wenn Sie diesen Knopf drücken, gibt der Sekundenzeiger das Ergebnis des letzten Zeitsignalempfangs an.

Elemente auf dem Zifferblatt

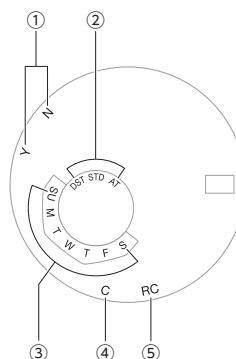

- ① Ergebnis des letzten Empfangs/Einstellungen für automatische Zeitkorrektur

Der Sekundenzeiger zeigt auf [Y(YES)] oder [N(NO)], um das Ergebnis der letzten automatischen Zeitkorrektur basierend auf dem Empfang eines Zeitsignals oder einer Verbindung mit einem Smartphone anzugeben.

[Y(YES)]: Automatische Zeitkorrektur erfolgreich

[N(NO)]: Automatische Zeitkorrektur fehlgeschlagen

Der Sekundenzeiger zeigt an, ob die automatische Zeitkorrektur aktiviert oder deaktiviert ist.

[Y(YES)]: Automatische Zeitkorrektur aktiviert

[N(NO)]: Automatische Zeitkorrektur deaktiviert

- ② Sommerzeiteinstellung
Der Funktionszeiger gibt die aktuelle Einstellung der Sommerzeit an.
- ③ Wochentag
Der Funktionszeiger gibt den aktuellen Wochentag an.
- ④ [C]
Der Sekundenzeiger zeigt auf diese Markierung, während die Uhr mit einem Telefon verbunden ist.
- ⑤ [RC]
Der Sekundenzeiger zeigt auf diese Markierung, während das Kalibrierungssignal empfangen wird.

Verwenden der Krone

Die Krone dieser Uhr ist mit einem Gewinde befestigt. Um sie zu verwenden, müssen Sie sie zunächst links herum (auf Sie zu) drehen, um sie zu lockern.

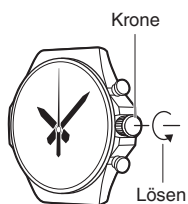

Wichtig!

- Um die Wasserfestigkeit aufrechtzuerhalten und/oder Beschädigungen zu verhindern, schrauben Sie die Krone wieder in ihre normale Position zurück, indem Sie sie beim Hineindrücken von sich weg drehen.

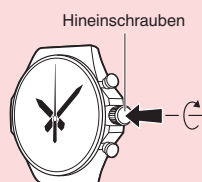

- Drücken Sie dabei nicht zu stark.

● Schneller Vorlauf/schneller Rücklauf

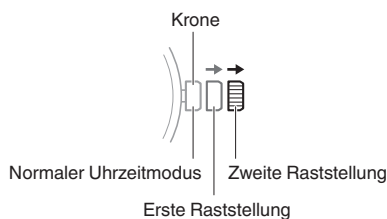

Drehen Sie die Krone nach dem Herausziehen bis zum ersten oder zweiten Klick mehrmals kurz in eine Richtung, um jeweils einen schnellen Vor- oder Rücklauf zu starten. Wenn ein schneller Vorlauf ausgeführt wird und Sie die Krone weiter schnell drehen, wird die Geschwindigkeit des Vorlaufs erhöht.

● Schnellen Vor-/Rücklauf anhalten

Drehen Sie die Krone in die entgegengesetzte Richtung, oder drücken Sie eine beliebige Taste.

Hinweis

- Wenn Sie innerhalb von zwei Minuten, nachdem Sie die Krone herausgezogen haben, keine Aktion ausführen, werden die Funktionen der Krone automatisch deaktiviert. In diesem Fall drücken Sie die Krone wieder herein und ziehen sie erneut heraus.

Bewegung der Zeiger und Datumsanzeige

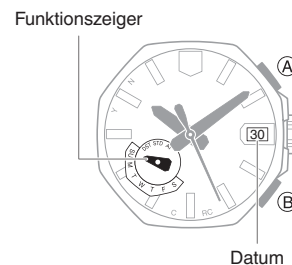

● Bewegung des Funktionszeigers und der Datumsanzeige

Bei einer Änderung der Datumseinstellung der Uhr bewegt sich auch der Funktionszeiger.

● Tag

- Es kann zwischen 10 und 40 Sekunden dauern, bis im Uhrzeitmodus nach Mitternacht ein anderes Datum angezeigt wird. Der Funktionszeiger bewegt sich, wenn sich die Anzeige des Datums ändert.
- Der Tag wird möglicherweise nicht korrekt angegeben, während die Krone herausgezogen ist.

Aufladen

Diese Uhr wird mit Strom aus einem wiederaufladbaren (sekundären) Akku betrieben, der von einem Solarmodul gespeist wird. Das Solarmodul ist in das Zifferblatt integriert, und Strom wird erzeugt, wenn das Zifferblatt Licht ausgesetzt ist.

● Aufladen der Uhr

Wenn Sie die Uhr nicht tragen, sollten Sie sie an einem hellen Ort aufbewahren.

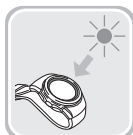

Achten Sie beim Tragen der Uhr darauf, dass das Zifferblatt (das Solarmodul) nicht durch den Ärmel Ihrer Kleidung verdeckt wird. Die Effizienz der Energiegewinnung verringert sich auch, wenn das Zifferblatt nur teilweise blockiert ist.

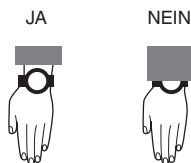

Wichtig!

- Bestimmte Lichtquellen und Umgebungsbedingungen können bewirken, dass die Uhr beim Laden sehr heiß wird, wodurch die Gefahr von Verbrennungen und einer Beschädigung von internen Komponenten der Uhr besteht. Vermeiden Sie, die Uhr unter den nachstehend beschriebenen oder ähnlichen Bedingungen zu laden, bei denen die Temperatur 60 °C (140 °F) überschreiten kann.
 - Auf dem Armaturenbrett eines in der Sonne geparkten Fahrzeugs
 - Nahe an Glühlampen, Kameraluchten, Halogenlampen oder anderen Wärmequellen
 - An Orten, die längere Zeit direkter Sonne ausgesetzt sind, oder anderweitig heißen Orten

● Verbleibende Ladung und leerer Akku

Sie können anhand der Zeigerbewegung ermitteln, ob der Akkustand niedrig ist. Wenn der Ladezustand des Akkus nachlässt, werden Funktionen deaktiviert.

Wichtig!

- Wenn der Akku nur noch wenig geladen oder sogar leer ist, sollten Sie das Zifferblatt (Solarmodul) der Uhr so bald wie möglich einer Lichtquelle aussetzen.

Akku wenig geladen

Der Sekundenzeiger springt in zwei-Sekunden-Schritten.

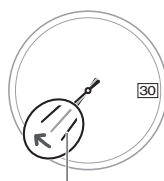

Sekundenzeiger

Akku leer

Alle Zeiger sowie das Datum werden angehalten.

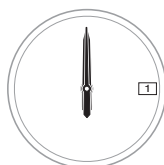

● Richtlinien zu Ladezeiten

Die folgende Tabelle enthält Richtlinien zu den geschätzten Ladezeiten.

Erforderliche Ladezeit für eine eintägige Verwendung

Beleuchtungsstärke (Lux)	Ungefähre Ladezeit
50.000	8 Minuten
10.000	30 Minuten
5.000	48 Minuten
500	8 Stunden

Aufladezeiten

- Sonniger Tag, im Freien (50.000 Lux)

Leerer Akku →	2 Stunden
Mittlerer Ladezustand	
Mittlerer Ladezustand →	19 Stunden
Hoher Ladezustand	
Hoher Ladezustand →	5 Stunden
Vollständig aufgeladen	

- Sonniger Tag, neben einem Fenster (10.000 Lux)

Leerer Akku →	6 Stunden
Mittlerer Ladezustand	
Mittlerer Ladezustand →	70 Stunden
Hoher Ladezustand	
Hoher Ladezustand →	19 Stunden
Vollständig aufgeladen	

- Bewölkter Tag, neben einem Fenster (5.000 Lux)

Leerer Akku →	9 Stunden
Mittlerer Ladezustand	
Mittlerer Ladezustand →	113 Stunden
Hoher Ladezustand	
Hoher Ladezustand →	31 Stunden
Vollständig aufgeladen	

- Innen, Beleuchtung mit Leuchtstoffröhren (500 Lux)

Leerer Akku →	102 Stunden
Mittlerer Ladezustand	
Mittlerer Ladezustand →	-
Hoher Ladezustand	
Hoher Ladezustand →	-
Vollständig aufgeladen	

Hinweis

- Die tatsächliche Ladezeit hängt von der Ladeumgebung, den Einstellungen der Uhr und weiteren Faktoren ab.

● Stromsparfunktion

Wenn die Uhr zwischen 22 Uhr und 5:50 Uhr etwa eine Stunde lang an einem dunklen Ort aufbewahrt wird, bleibt der Sekundenzeiger stehen, und die Uhr wechselt in den Stromsparmodus der Stufe 1. Wenn die Uhr sechs oder sieben Tage lang in diesem Zustand belassen wird, bleiben alle Zeiger stehen und die Uhr wechselt in den Stromsparmodus der Stufe 2.

Stufe 1 :

Einfache Zeitfunktionen sind aktiv.

Stufe 2 :

Datums- und Funktionszeiger sind betriebsbereit.

Hinweis

- Bitte beachten Sie, dass die Uhr auch dann in den Stromsparmodus wechseln kann, wenn das Zifferblatt durch Ihre Ärmel verdeckt wird, während Sie sie tragen.

● Verlassen des Stromsparmodus

Drücken Sie eine beliebige Taste, verwenden Sie die Funktionen der Krone, oder legen Sie die Uhr an einen gut beleuchteten Ort, um den Stromsparmodus zu beenden.

Anzeigen des Zifferblatts im Dunkeln

Die Uhr verfügt über eine LED-Beleuchtung, mit der Sie das Zifferblatt beleuchten können. Wenn Sie die Beleuchtung aktivieren, wird sie zunächst allmählich heller und dann allmählich dunkler.

● Einschalten der Beleuchtung

Drücken Sie (A), um das Zifferblatt zu beleuchten.

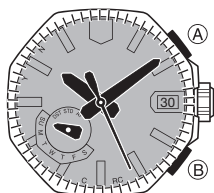

- Die Beleuchtung ist deaktiviert, wenn sich die Zeiger mit hoher Geschwindigkeit bewegen.
- Sie können eine Beleuchtungsdauer von 1,5 Sekunden oder 3 Sekunden festlegen.
[☞ Konfigurieren der Uhr-Einstellungen](#)

Nützliche Funktionen

Die Kopplung der Uhr mit Ihrem Telefon erleichtert die Bedienung der Uhrenfunktionen.

Automatische Zeitkorrektur

☞ [Automatische Zeitkorrektur](#)

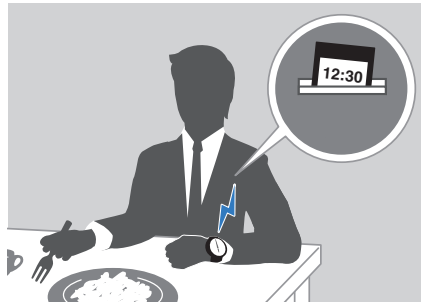

Darüber hinaus können Sie eine Reihe weiterer Uhr-Einstellungen mit Ihrem Telefon konfigurieren.

Zur Übertragung von Daten an eine Uhr und zum Konfigurieren der Einstellungen müssen Sie zunächst die Uhr mit Ihrem Telefon koppeln.

☞ [Vorbereitung](#)

- Auf Ihrem Smartphone muss die „CASIO WATCHES“-Smartphone-App installiert sein, um die Uhr zu koppeln.

Verbinden mit einem Telefon

Solange eine Bluetooth-Verbindung zwischen der Uhr und dem Smartphone (Mobile Link) besteht, wird die aktuelle Zeit auf der Uhr automatisch korrigiert. Sie können auch die anderen Einstellungen der Uhr ändern.

Hinweis

- Diese Funktion ist nur dann verfügbar, wenn die CASIO WATCHES-App auf dem Smartphone ausgeführt wird.
- Dieses Kapitel beschreibt die Bedienung von Uhr und Telefon.
 : Bedienung der Uhr
 : Bedienung des Telefons

Vorbereitung

Damit Sie die Uhr zusammen mit einem Telefon verwenden können, müssen Sie beide Geräte zunächst koppeln. Führen Sie folgende Schritte aus, um die Uhr mit einem Telefon zu koppeln.

● ① Installieren Sie die erforderliche App auf Ihrem Telefon.

Suchen Sie in Google Play oder im App Store nach der Telefon-App „CASIO WATCHES“, und installieren Sie sie auf Ihrem Smartphone.

● ② Konfigurieren Sie die Bluetooth-Einstellungen.

Aktivieren von Bluetooth am Telefon.

Hinweis

- Details zu den Einstellverfahren finden Sie in der Bedienungsanleitung Ihres Telefons.

● ③ Koppeln Sie die Uhr mit einem Telefon.

Bevor Sie die Uhr zusammen mit einem Telefon verwenden können, müssen Sie sie zunächst koppeln.

1. Bringen Sie das zu koppelnde Telefon in die Nähe der Uhr (in einen Umkreis von einem Meter).
2. Tippen Sie auf das Symbol „CASIO WATCHES“.
3. Tippen Sie auf der „Meine Uhr“ Registerkarte.
4. Führen Sie den Vorgang aus, der auf dem Bildschirm angezeigt wird, um die Uhr in der CASIO WATCHES App auf Ihrem Smartphone zu registrieren.
5. Halten Sie (B) mindestens 2,5 Sekunden lang gedrückt, bis der Sekundenzeiger auf [C] zeigt.

Wenn eine Verbindung zwischen Uhr und Smartphone hergestellt wurde, bewegt sich der Sekundenzeiger auf [C].

- Schlägt die Kopplung fehl, kehrt die Uhr in den Zustand zurück, in dem die Uhr vor diesem Vorgang war. Wiederholen Sie den Kopplungsvorgang von Anfang an.

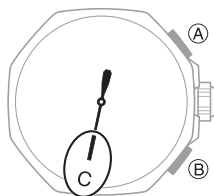

Hinweis

- Wenn Sie die CASIO WATCHES-Telefon-App das erste Mal starten, wird eine Meldung auf Ihrem Smartphone angezeigt, und Sie werden gefragt, ob Sie die Standorterfassung aktivieren möchten. Nehmen Sie die Einstellungen so vor, dass Standortdaten auch im Hintergrund verwendet werden können.

Automatische Zeitkorrektur

Die Uhr wird jeden Tag zu voreingestellten Zeiten mit einem Telefon verbunden, um die Zeiteinstellungen automatisch anzupassen.

● Nutzung dieser Funktion

Die Uhr korrigiert die Uhrzeiteinstellung vier Mal am Tag nach einem festgelegten Zeitplan. Dieser Zeitkorrekturvorgang erfolgt automatisch und ohne Benutzereingriff.

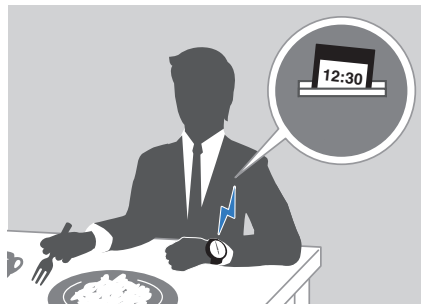

Wichtig!

- Unter den folgenden Bedingungen kann die Uhr die automatische Zeitkorrektur möglicherweise nicht durchführen:
 - Wenn die Uhr zu weit vom gekoppelten Telefon entfernt ist
 - Wenn die Kommunikation aufgrund von Funkstörungen usw. nicht möglich ist.
 - Wenn das Telefon eine Systemaktualisierung durchführt
 - Wenn die CASIO WATCHES-Telefon-App nicht auf dem Telefon ausgeführt wird

Hinweis

- Wenn die Uhr nicht die richtige Uhrzeit anzeigt, obwohl sie eine Verbindung zu einem Telefon herstellen kann, passen Sie die Position der Zeiger und der Datumsanzeige an.
 - [Anpassen der Ausrichtung von Zeigern und Datumsanzeige](#)
- Die Uhr stellt zu folgenden Zeiten eine Verbindung zum Smartphone her und führt die automatische Zeitkorrektur durch: 00:30 Uhr, 06:30 Uhr, 12:30 Uhr und 18:30 Uhr. Die Verbindung wird automatisch unterbrochen, nachdem die automatische Zeitkorrektur abgeschlossen ist.

● Sofortige Zeitkorrektur aktivieren

Die Zeiteinstellung der Uhr wird jedes Mal automatisch korrigiert, wenn Sie eine Verbindung zwischen der Uhr und einem Smartphone herstellen. Wenn Sie die automatische Zeitkorrektur der Uhr auslösen möchten, führen Sie folgende Schritte aus, um eine Verbindung mit einem Smartphone herzustellen.

1. Bringen Sie das Telefon in einen Umkreis von einem Meter an die Uhr.
2. Halten Sie (B) mindestens 0,5 Sekunden lang gedrückt, bis der Sekundenzeiger auf [C] zeigt. Lassen Sie den Knopf los, sobald der Sekundenzeiger auf [C] zeigt.

Wenn die Uhr mit einem Smartphone verbunden wird, führt der Sekundenzeiger eine Umdrehung durch und zeigt dann wieder auf [C]. Anschließend wird die Zeiteinstellung der Uhr angepasst.

- Zu diesem Zeitpunkt wird Ihr aktueller Standort von Ihrem Telefon aufgezeichnet.
- Die Verbindung wird automatisch unterbrochen, nachdem die Zeitkorrektur abgeschlossen ist.

Verbunden

Nach der Zeitkorrektur

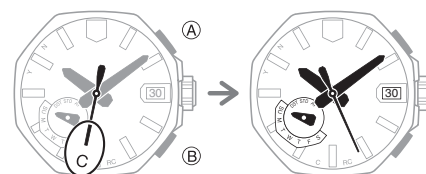

Anpassen der Ausrichtung von Zeigern und Datumsanzeige

Wenn die Zeiger und/oder die Datumsanzeige nicht mehr aufeinander ausgerichtet sind, obwohl eine automatische Zeitkorrektur durchgeführt wird, passen Sie sie mit der CASIO WATCHES-Smartphone-App an.

1. Tippen Sie auf das Symbol „CASIO WATCHES“.
2. Halten Sie (B) mindestens 2,5 Sekunden lang gedrückt.
So stellen Sie eine Verbindung zwischen Uhr und Telefon her.

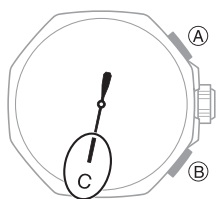

3. Führen Sie die auf dem Telefon angezeigte Aktion durch, um die Ausrichtung der Zeiger und der Datumsanzeige zu korrigieren.

Telefon-Finder

Sie können den Telefon-Finder verwenden, um einen Ton auf dem Telefon auszulösen, damit Sie es leicht finden können. Dieser Ton wird zwangsweise ausgegeben, selbst wenn sich das Telefon im Lautlos-Modus befindet.

Wichtig!

- Der Telefon-Finder gibt nur dann einen Ton aus, wenn die CASIO WATCHES-Telefon-App auf dem Smartphone ausgeführt wird.
- Verwenden Sie diese Funktion nicht in Bereichen, in denen Klingeltöne unzulässig sind.
- Der Ton wird in hoher Lautstärke ausgegeben. Verwenden Sie diese Funktion nicht, wenn Sie über Kopfhörer mit dem Telefon verbunden sind.

1. Wenn die Uhr mit einem Telefon verbunden ist, drücken Sie einen beliebigen Knopf, um die Verbindung zu trennen.

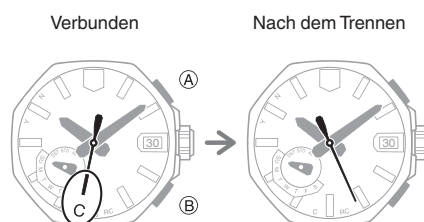

2. Halten Sie (B) mindestens 5 Sekunden lang gedrückt, bis der Sekundenzeiger auf [C] zeigt.

Wenn eine Verbindung zwischen der Uhr und dem Telefon hergestellt wird, klingelt das Telefon.

- Es dauert ein paar Sekunden, bevor am Telefon ein Signal ertönt.

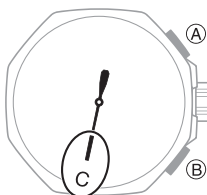

3. Drücken Sie eine beliebige Taste, um den Ton auszuschalten.
 - Sie können aber nur während der ersten 30 Sekunden nach Beginn der Tonausgabe eine beliebige Taste drücken, um den Telefonton auszuschalten.

Konfigurieren der Uhr-Einstellungen

Sie können CASIO WATCHES verwenden, um den Zeitraum festzulegen, bis die Bluetooth-Verbindung automatisch beendet wird, oder um andere Einstellungen zu konfigurieren.

1. Tippen Sie auf das Symbol „CASIO WATCHES“.
2. Halten Sie (B) mindestens 2,5 Sekunden lang gedrückt.
So stellen Sie eine Verbindung zwischen Uhr und Telefon her.

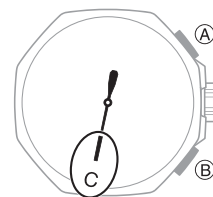

3. Wählen Sie die Einstellung aus, die Sie ändern möchten, und führen Sie dann den auf dem Telefonbildschirm angezeigten Vorgang durch.

Ändern der Sommerzeiteinstellung

1. Tippen Sie auf das Symbol „CASIO WATCHES“.
2. Halten Sie (B) mindestens 2,5 Sekunden lang gedrückt.
So stellen Sie eine Verbindung zwischen Uhr und Telefon her.

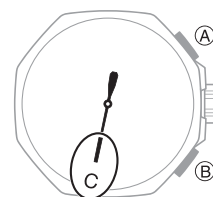

3. Führen Sie die auf dem Telefon angezeigte Aktion durch, um die Sommerzeiteinstellung zu ändern.

Überprüfen des Akkustands der Uhr

Gehen Sie wie nachstehend beschrieben vor, um den aktuellen Ladezustand mit CASIO WATCHES zu überprüfen.

1. Tippen Sie auf das Symbol „CASIO WATCHES“.
2. Halten Sie (B) mindestens 2,5 Sekunden lang gedrückt.
So stellen Sie eine Verbindung zwischen Uhr und Telefon her.

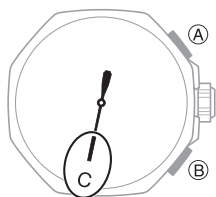

3. Verwenden Sie CASIO WATCHES zum Überprüfen des Ladezustandes.

Registrieren des aktuellen Standorts (TIME&PLACE)

Während Sie unterwegs sind, können Sie mit den folgenden Schritten Ihren aktuellen Standort sowie die Uhrzeit und das Datum auf Ihrem Smartphone erfassen. Die erfassten Standortdaten können in der CASIO WATCHES-Smartphone-App auf einer Karte angezeigt werden, solange die Uhr mit Ihrem Smartphone verbunden ist.

● Registrieren des aktuellen Standorts

1. Halten Sie (B) mindestens 0,5 Sekunden lang gedrückt, bis der Sekundenzeiger auf [C] zeigt. Lassen Sie den Knopf los, sobald der Sekundenzeiger auf [C] zeigt.

Durch das Drücken des Knopfes werden der Breiten- und Längengrad des Standorts, an dem Sie sich in dem Moment befinden, zusammen mit Datum und Uhrzeit im Telefonspeicher gespeichert.

- Wenn die Standorterfassung erfolgreich war, führt der Sekundenzeiger eine Umdrehung durch und zeigt dann wieder auf [C]. Danach synchronisiert die Uhr die Zeiteinstellungen mit Ihrem Smartphone.

● Anzeigen eines erfassten Standorts auf einer Karte

1. Tippen Sie auf das Symbol „CASIO WATCHES“.
2. Führen Sie die auf dem Smartphone angezeigten Schritte aus, um Daten zu erfassten Standorten anzuzeigen.

Hinweis

- Sie können erfasste Standortdaten über die CASIO WATCHES-App auf dem Smartphone löschen.

Verbindung

Verbinden mit einem Telefon

In diesem Kapitel erfahren Sie, wie Sie eine Bluetooth-Verbindung mit einem Telefon, das mit der Uhr gekoppelt ist, herstellen.

- Wenn die Uhr nicht mit dem Telefon gekoppelt ist, mit dem Sie eine Verbindung herstellen möchten, beachten Sie die Informationen unten, und koppeln Sie die Geräte.

③ Koppeln Sie die Uhr mit einem Telefon.

1. Bringen Sie das Telefon in einen Umkreis von einem Meter an die Uhr.
2. Halten Sie (B) mindestens 2,5 Sekunden lang gedrückt.
So stellen Sie eine Verbindung zwischen Uhr und Telefon her.

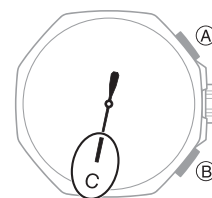

Wichtig!

- Wenn beim Herstellen einer Verbindung Probleme auftreten, könnte dies bedeuten, dass die CASIO WATCHES-App nicht auf dem Smartphone ausgeführt wird. Tippen Sie auf dem Startbildschirm des Smartphones auf das Symbol für „CASIO WATCHES“. Nachdem die App gestartet ist, halten Sie den (B)-Knopf der Uhr mindestens 2,5 Sekunden lang gedrückt.

Hinweis

- Die Verbindung wird beendet, wenn Sie auf der Uhr oder dem Smartphone eine bestimmte festgelegte Zeit lang keine Aktion ausführen.
Um das Zeitlimit für die Verbindung festzulegen, führen Sie mit der CASIO WATCHES-Smartphone-App folgenden Vorgang durch: „Uhr-Einstellungen“ → „Verbindungszeit mit der App“. Wählen Sie als Nächstes eine Einstellung von 3 Minuten, 5 Minuten oder 10 Minuten aus.

Trennen von einem Telefon

Wenn Sie einen beliebigen Knopf drücken, wird die Bluetooth-Verbindung getrennt, und der Sekundenzeiger nimmt den normalen Betrieb wieder auf.

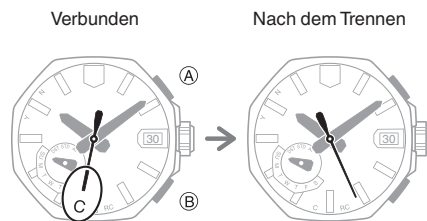

Verwenden der Uhr in einer medizinischen Einrichtung oder einem Flugzeug

Wenn Sie sich in einem Krankenhaus, Flugzeug oder an anderen Orten aufhalten, an denen der Empfang eines automatischen Zeitkalibrierungssignals oder eine Verbindung mit einem Smartphone Probleme verursachen könnte, können Sie wie unten beschrieben vorgehen, um die automatische Zeitkorrektur zu deaktivieren. Wiederholen Sie den Vorgang, um die automatische Zeitkorrektur erneut zu aktivieren.

1. Tippen Sie auf das Symbol „CASIO WATCHES“.
2. Halten Sie (B) mindestens 2,5 Sekunden lang gedrückt.
So stellen Sie eine Verbindung zwischen Uhr und Telefon her.

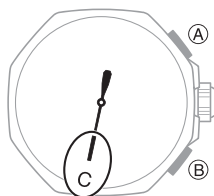

3. Führen Sie die auf dem Smartphone angezeigte Aktion durch, um die automatische Zeitkorrektur zu aktivieren bzw. zu deaktivieren.

Entkoppeln

Das Entkoppeln der Uhr von einem Telefon erfordert sowohl CASIO WATCHES als auch eine Bedienung der Uhr.

● Löschen der Kopplungsinformationen aus der CASIO WATCHES-Telefon-App

1. Wenn die Uhr mit einem Telefon verbunden ist, drücken Sie einen beliebigen Knopf, um die Verbindung zu trennen.

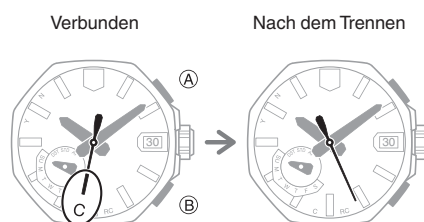

2. Tippen Sie auf das Symbol „CASIO WATCHES“.
3. Führen Sie die auf dem Telefon angezeigte Aktion durch, um die Kopplung aufzuheben.

● Löschen von Kopplungsinformationen von der Uhr

1. Ziehen Sie die Krone bis zum zweiten Klicken heraus.
2. Halten Sie (B) mindestens 10 Sekunden lang gedrückt.
Dadurch werden die Kopplungsinformationen gelöscht. Der Sekundenzeiger zeigt auf [C].

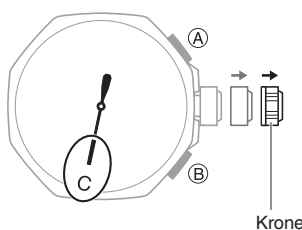

3. Drücken Sie die Krone wieder hinein.

Wenn Sie ein anderes Telefon erwerben

Sie müssen eine Kopplung durchführen, wenn Sie zum ersten Mal eine Bluetooth-Verbindung mit einem Telefon herstellen möchten.

- [Löschen von Kopplungsinformationen von der Uhr](#)
- [Koppeln Sie die Uhr mit einem Telefon.](#)

Zeitkorrektur

Ihre Uhr kann Datums- und Uhrzeitinformationen auch über ein Smartphone beziehen. Dazu müssen Sie eine Verbindung mit einem Smartphone herstellen und über dieses Zeitsignale empfangen. Diese verwendet die Uhr dann, um ihre Einstellungen anzupassen.

Wichtig!

- Deaktivieren Sie die automatische Zeitkorrektur, wenn Sie sich in einem Flugzeug oder in einem anderen Bereich, in dem der Empfang von Funkwellen verboten oder eingeschränkt ist, befinden.
 [Konfigurieren von Einstellungen mit CASIO WATCHES](#)
 [Konfigurieren der Einstellungen mit den Uhrfunktionen](#)

Mithilfe der nachfolgenden Informationen können Sie die Zeiteinstellung ganz nach Ihren Wünschen vornehmen.

Verwenden Sie ein Telefon?

Es wird empfohlen, die Zeit über eine Smartphone-Verbindung zu korrigieren.

[Automatische Zeitkorrektur](#)

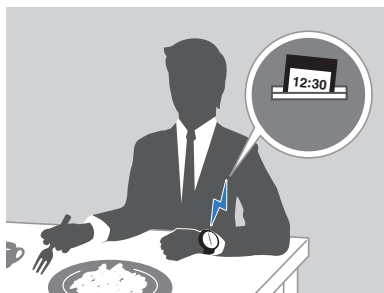

Können Sie in Ihrer Region ein Zeitsignal empfangen?

Wenn Sie ein Zeitsignal empfangen können, können Sie die Zeiteinstellungen entsprechend eines empfangenen Signals anpassen.

[Bereiche des Signalempfangs für die Zeitkalibrierung](#)

[Auswählen einer Zeitzone](#)

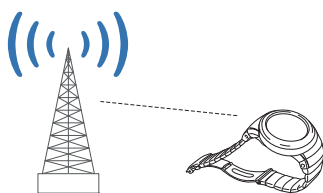

Außer den oben genannten.

Wenn Sie keine Verbindung mit einem Smartphone herstellen und kein Zeitsignal empfangen können, können Sie die Zeiteinstellung auch über die Knöpfe der Uhr vornehmen.

[Einstellen der Uhrzeit über die Uhrbedienung](#)



Zeiteinstellung über ein Zeitsignal

Übersicht

Die Einstellungen der Uhr für die Zeit und das Datum können gemäß einem erhaltenen Zeitkalibrierungssignal konfiguriert werden.

Wichtig!

- Damit die aktuelle Zeiteinstellung mithilfe des Empfangs eines Zeitkalibrierungssignals korrigiert werden kann, müssen Sie bei Verwendung der Uhr die Zeitzone angeben.
- Konnte die Uhr sich am vorherigen Tag, während sie mit einem Smartphone gekoppelt ist, nicht wenigstens einmal mit einem Smartphone verbinden, um die Zeit zu korrigieren, so wird sie automatisch versuchen, ein Zeitkalibrierungssignal zu empfangen.
- Deaktivieren Sie die automatische Zeitkorrektur, wenn Sie sich in einem Flugzeug oder in einem anderen Bereich, in dem der Empfang von Funkwellen verboten oder eingeschränkt ist, befinden.
 - [Konfigurieren von Einstellungen mit CASIO WATCHES](#)
 - [Konfigurieren der Einstellungen mit den Uhrfunktionen](#)

Hinweis

- Bereiche, in denen der Empfang eines Zeitkalibrierungssignals unterstützt wird, sind begrenzt. Wenn die Uhr wegen ihres Standorts kein Zeitkalibrierungssignal empfangen kann, verbinden Sie sie mit einem Telefon, um Zeit- und Datumseinstellungen anzupassen.
 - [Bereiche des Signalempfangs für die Zeitkalibrierung](#)
- Wenn die Uhr nicht die richtige Uhrzeit anzeigt, obwohl sie ein Zeitkalibrierungssignal empfangen hat, korrigieren Sie die Position der Zeiger und der Datumsanzeige.
 - [Anpassen der Ausrichtung mit CASIO WATCHES](#)
 - [Korrigieren der Zeigerpositionen mit den Uhrfunktionen](#)

Angemessener Standort für Signalempfang

Ein Zeitkalibrierungssignal kann empfangen werden, wenn sich die Uhr in der Nähe eines Fensters befindet.

- Richten Sie die Uhr so aus, dass die 12 zum Fenster zeigt.
- Es sollten keine Metallgegenstände in der Nähe der Uhr sein.
- Bewegen Sie die Uhr nicht.
- Führen Sie keine Funktionen auf der Uhr aus.

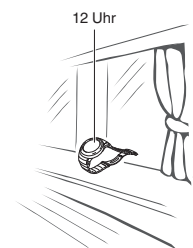

Hinweis

- In den im Folgenden beschriebenen Bereichen können Probleme beim Empfang des Zeitkalibrierungssignals auftreten.
 - Zwischen oder in der Nähe von Gebäuden
 - Während der Fahrt in einem Fahrzeug
 - In der Nähe von Haushaltsgeräten, Bürogeräten, Handys, usw.
 - Auf einer Baustelle, an einem Flughafen oder an anderen Orten, an denen Störungen durch Funkwellen erfolgen
 - In der Nähe von Hochspannungsleitungen
 - Im Gebirge oder hinter einer Bergkuppe

Bereiche des Signalempfangs für die Zeitkalibrierung

● Japan (JJY)

Die japanischen Zeitzeichensender befinden sich auf dem Berg Ōtakadōya in der Präfektur Fukushima und dem Berg Hagane in den Präfekturen Fukuoka/Saga.

Der Empfangsbereich der japanischen Zeitsignale liegt in einem Radius von etwa 1000 km um beide Sender.

● China (BPC)

Der chinesische Zeitzeichensender befindet sich in Shangqiu in der Provinz Henan.

Der Empfangsbereich des chinesischen Zeitsignals liegt in einem Radius von etwa 1500 km um den Sender.

● USA (WWVB)

Der US-amerikanische Zeitzeichensender befindet sich in Fort Collins, Colorado.

Der Empfangsbereich des US-amerikanischen Zeitsignals liegt in einem Radius von etwa 3000 km um den Sender.

● Vereinigtes Königreich (MSF)/ Deutschland (DCF77)

Der britische Zeitzeichensender befindet sich in Anthorn in der Grafschaft Cumbria.

Der deutsche Zeitzeichensender befindet sich in Mainflingen, südöstlich von Frankfurt. Der Empfangsbereich der britischen und deutschen Zeitsignale liegt in einem Radius von etwa 1500 km um beide Sender.

Hinweis

- Auch wenn Sie sich innerhalb des normalen Empfangsbereichs eines Zeitkalibrierungssignals befinden, kann ein Empfang durch folgende Faktoren beeinträchtigt werden: geographische Gegebenheiten, Wetter, Jahreszeit, Tageszeit, Störungen durch Funkwellen.

Automatischer Empfang der Zeitkalibrierung

Die automatische Zeitkalibrierung über das Signal und die folgende Korrektur der Zeit- und Datumseinstellung wird zwischen Mitternacht und 5:00 Uhr ausgeführt. Sobald der Signalempfang erfolgreich war, werden an diesem Tag keine weiteren automatischen Empfangsvorgänge durchgeführt.

1. Legen Sie die Uhr in die Nähe eines Fensters oder an einen anderen Ort, an dem der Empfang gut ist.
 - Der Sekundenzeiger zeigt während des Empfangs auf [RC].
 - Wenn der Empfang erfolgreich war, werden die Zeit- und Datumseinstellungen automatisch angepasst.

Hinweis

- Der Empfang dauert zwischen zwei Minuten und etwa 10 Minuten. In Einzelfällen kann der Vorgang bis zu 20 Minuten dauern.
- Wenn die Uhr sich mit einem Telefon verbunden und die Zeiteinstellungen angepasst hat, wird sie für den verbleibenden oder nächsten Tag kein Zeitkalibrierungssignal mehr automatisch empfangen.

Manueller Empfang des Zeitsignals

1. Legen Sie die Uhr in die Nähe eines Fensters oder an einen anderen Ort, an dem das Zeitsignal empfangen werden kann.
2. Halten Sie (B) mindestens 0,5 Sekunden lang gedrückt, bis der Sekundenzeiger auf [RC] zeigt. Lassen Sie den Knopf los, sobald der Sekundenzeiger auf [RC] zeigt.

Dies deutet darauf hin, dass der Empfangsvorgang begonnen hat. Nachdem der Empfangsvorgang abgeschlossen ist, werden die Zeit- und Datumseinstellungen der Uhr automatisch korrigiert.

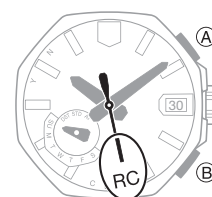

Hinweis

- Der Empfang dauert zwischen zwei Minuten und etwa 10 Minuten. In Einzelfällen kann der Vorgang bis zu 20 Minuten dauern.
- Bei Nacht ist der Empfang des Zeitkalibrierungssignals besser als am Tag.
- Während die Uhr mit einem Telefon gekoppelt ist, kann kein Zeitkalibrierungssignal empfangen werden.

Vorsichtsmaßnahmen beim Signalempfang

- Wenn die Uhr nicht in der Lage ist, die Zeit gemäß einem Kalibrierungssignal zu korrigieren, beträgt die durchschnittliche Genauigkeit der Zeitmessung ca. ± 15 Sekunden pro Monat.
- Bitte beachten Sie, dass ein interner Dekodierungsprozess der Uhr nach dem Signalempfang dazu führen kann, dass die Zeitangabe sich minimal verschiebt (um weniger als eine Sekunde).
- Unter den unten beschriebenen Bedingungen ist ein Empfang des Zeitkalibrierungssignals nicht möglich.
 - Bei niedrigem Akkuladestand
 - Bei Stromsparfunktion Stufe 2
 - Wenn die Krone herausgezogen ist
 - Die derzeit ausgewählte Zeitzone (in der Sie die Uhr verwenden) ist eine Zeitzone, in der der Empfang von Zeitsignalen nicht unterstützt wird
 - Wenn sich die Uhr außerhalb des Empfangsbereichs des Zeitsignals befindet
 - Wenn die Uhr mit einem Telefon gekoppelt ist
- Um den manuellen Empfang eines Zeitkalibrierungssignals durchzuführen, stellen Sie sicher, dass die Uhr nicht mit einem Telefon gekoppelt ist. Ist dies der Fall, löschen Sie die Kopplungsinformationen der Uhr, bevor Sie den manuellen Empfangsvorgang durchführen.
 - [Entkoppeln](#)
- Wenn der Empfang erfolgreich war, werden die Zeit- und/oder Datumseinstellungen automatisch korrigiert. Im unten genannten Fall wird die Sommerzeit nicht korrekt umgesetzt.
 - Wenn die Start- und Enddaten und -zeiten der Sommerzeit oder andere diesbezügliche Regelungen von Behörden geändert werden
- Wenn Ihre Uhr mit einem Smartphone verbunden ist, müssen Sie das Smartphone so einstellen, dass CASIO WATCHES Ihre Standortdaten erfassen kann. Selbst wenn Sie sich in einem Gebiet innerhalb des Empfangsbereichs eines Zeitsignals befinden, schlägt der Empfang fehl, wenn die Einstellungen den Signalempfang verhindern.
- Ab Juli 2023 entfällt in China die Sommerzeit. Wenn China die Sommerzeit zukünftig wieder einführt, ist die für China angezeigte Zeit möglicherweise nicht mehr korrekt.

Einstellen der Uhrzeit über die Uhrbedienung

Wenn Ihre Uhr aus irgendeinem Grund keine Verbindung zu einem Telefon herstellen kann, können Sie Funktionen der Uhr verwenden, um die Einstellungen für Datum und Uhrzeit anzupassen.

• Auswählen einer Zeitzone

Gehen Sie wie in diesem Abschnitt beschrieben vor, um die Zeitzone der Stadt einzustellen, in der Sie die Uhr verwenden möchten.

Wichtig!

- Wenn Sie nicht die Zeitzone des Ortes einstellen, an dem Sie die Uhr verwenden, ist die aktuelle Zeiteinstellung nicht korrekt, nachdem sie auf der Grundlage eines Zeitkalibrierungssignals angepasst wurde.

1. Ziehen Sie die Krone bis zum ersten Klick heraus.

Der Sekundenzeiger zeigt die aktuell ausgewählte Zeitzone an, während der Funktionszeiger die Sommerzeiteinstellung anzeigt.

- Die Zeitzone wird als Zeitverschiebung angegeben. ± 0 Stunden werden angezeigt, wenn der Sekundenzeiger auf 12 Uhr zeigt. Zeigt er auf eine Zeit rechts oder links neben 12 Uhr, so werden andere Verschiebungen angegeben. Für Informationen über die Zeitzonenpositionen, klicken Sie auf den Abschnitt unten.

[Liste der Städte \(Zeitzone\)](#)

Tokio (+9 Zeitverschiebung)

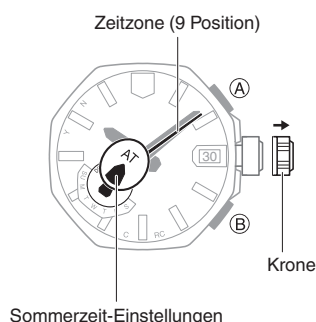

2. Drehen Sie die Krone, um die Zeitzone zu ändern.
3. Drücken Sie die Krone wieder hinein.

• Anpassen von Uhrzeit- und Datumseinstellungen

1. Ziehen Sie die Krone bis zum zweiten Klicken heraus.

So können Sie die Stunden und die Minuten einstellen.

Der Sekundenzeiger zeigt an, ob die aktuelle Uhrzeit AM oder am PM ist.

- Zeigt der Zeiger auf 57 Sekunden, bedeutet dies AM, zeigt er auf 3 Sekunden, steht dies für PM.

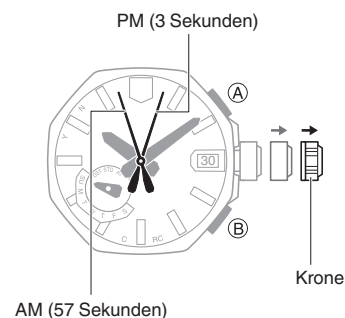

2. Drehen Sie die Krone, um die Stunden und Minuten einzustellen.

3. Drücken Sie (B).

So können Sie die Stunden einstellen.

4. Drehen Sie die Krone, um die Stundeneinstellung zu ändern.

5. Drücken Sie (B).

So können Sie die 10er-Stelle des Jahres einstellen.

6. Drehen Sie die Krone, um den Sekundenzeiger auf die gewünschte Einstellung für die 10er-Stelle des Jahres zu bewegen.

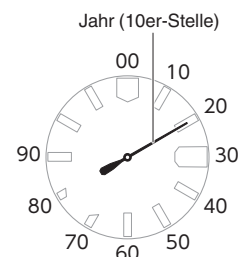

7. Drücken Sie (B).

So können Sie die Einerstelle des Jahres einstellen.

8. Drehen Sie die Krone, um den Sekundenzeiger auf die gewünschte Einstellung für die Einerstelle des Jahres zu bewegen.

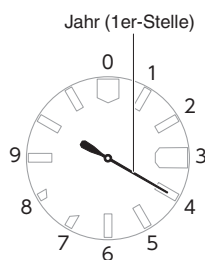

9. Drücken Sie (B).
So können Sie den Monat einstellen.

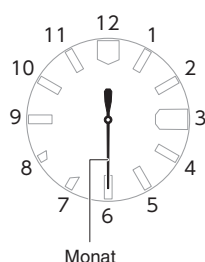

10. Drehen Sie die Krone, um den Monat zu ändern.

11. Drücken Sie (B).

Der Funktionszeiger verschiebt sich etwas, was darauf hinweist, dass die Tageseinstellung aktiviert ist.

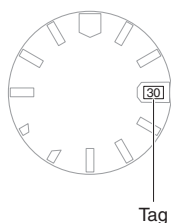

- Der Funktionszeiger bewegt sich wiederholt, während die Datumseinstellung geändert wird.

[Bewegung der Zeiger und Datumsanzeige](#)

12. Drehen Sie die Krone, um den Tag zu ändern.

- Um zur Stunden- und Minuteneinstellung zurückzukehren, drücken Sie (B).

13. Auf ein Signal bei etwa einer Minute drücken Sie die Krone wieder hinein.

● Konfigurieren der Sommerzeiteinstellung

Die aktuelle Zeiteinstellung der Uhr kann bei Bedarf zur Sommerzeit geändert werden.

[STD]: Die Uhr zeigt immer die Standardzeit an.

[DST]: Die Uhr zeigt immer die Sommerzeit an.

Wichtig!

- Wenn es sich bei der Zeitzone um ein Gebiet handelt, bei dem das Signal für die Zeitkalibrierung empfangen werden kann, können Sie [AT (AUTO)] für die Sommerzeiteinstellung auswählen. Während [AT (AUTO)] ausgewählt ist, wird die Zeiteinstellung der Uhr auf die Sommerzeit umgestellt, sobald das erste Zeitkalibrierungssignal nach Beginn der Sommerzeit in der Zeitzone empfangen wurde. Der erste Empfang eines Zeitkalibrierungssignals nach Ende der Sommerzeit führt dazu, dass die Zeiteinstellung der Uhr auf Standardzeit wechselt. Informationen über Orte, an denen Zeitkalibrierungssignale empfangen werden können, finden Sie unten.
[Liste der Städte \(Zeitzone\)](#)

1. Ziehen Sie die Krone bis zum ersten Klick heraus.

Der Sekundenzeiger zeigt auf die aktuell ausgewählte Zeitzone.

- Der Funktionszeiger gibt die aktuelle Einstellung der Sommerzeit an.

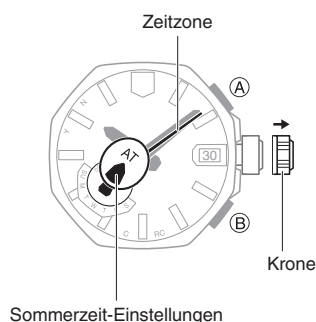

2. Halten Sie (B) mindestens eine Sekunde lang gedrückt.

Jedes Mal, wenn Sie (B) mindestens eine Sekunde lang gedrückt halten, wechselt die Sommerzeiteinstellung zur nächsten verfügbaren Option.

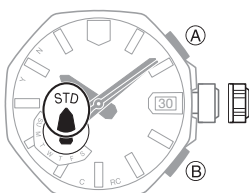

3. Drücken Sie die Krone wieder hinein.

Prüfen des Ergebnisses der zuletzt verwendeten Zeiteinstellung

1. Drücken Sie (B).

Der Sekundenzeiger gibt das Ergebnis der letzten Zeitkorrektur an. Wenn Sie innerhalb von neun oder zehn Sekunden keine Aktion ausführen, kehren die Zeiger wieder zur aktuellen Uhrzeit zurück.

[Y(YES)]: Letzte Zeitkorrektur erfolgreich.

[N(NO)]: Letzte Zeitkorrektur fehlgeschlagen.

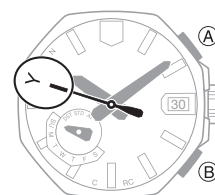

Hinweis

- Auch wenn der Empfang des Zeitkalibrierungssignals erfolgreich war oder eine Verbindung mit einem Smartphone erfolgt ist, zeigt der Sekundenanzeiger auf [N(NO)], wenn Sie die Zeit- und/oder Datumseinstellung nachträglich manuell angepasst haben.

Verwenden der Uhr in einer medizinischen Einrichtung oder einem Flugzeug

Wenn Sie sich in einem Krankenhaus, Flugzeug oder an anderen Orten aufhalten, an denen der Empfang eines automatischen Zeitkalibrierungssignals oder eine Verbindung mit einem Smartphone Probleme verursachen könnte, können Sie wie unten beschrieben vorgehen, um die automatische Zeitkorrektur zu deaktivieren. Wiederholen Sie den Vorgang, um die automatische Zeitkorrektur erneut zu aktivieren.

1. Drücken Sie (B).

Der Sekundenzeiger zeigt neun oder zehn Sekunden lang das letzte Empfangsergebnis an.

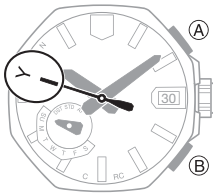

2. Ziehen Sie die Krone innerhalb von 10 Sekunden, nachdem Sie die Aktion in Schritt 1 durchgeführt haben, auf die erste Raststellung heraus.

- Wenn nach dem Vorgang in Schritt 1 mehr als 10 Sekunden verstrichen sind, bevor Sie die Krone herausziehen, zeigt der Sekundenzeiger wieder die Sekunden an. Ist dies der Fall, führen Sie Schritt 1 erneut durch.

3. Drehen Sie die Krone, um die automatische Zeitkorrektur zu deaktivieren.

[Y(YES)]: Automatische Zeitkorrektur aktiviert

[N(NO)]: Automatische Zeitkorrektur deaktiviert

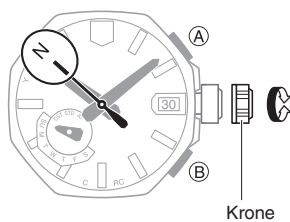

4. Drücken Sie die Krone wieder hinein.

Hinweis

- Wenn die Uhr mit einem Smartphone gekoppelt ist, können Sie auch die CASIO WATCHES-Smartphone-App verwenden, um die automatische Zeitkorrektur zu deaktivieren.

🔗 [Verwenden der CASIO WATCHES-Smartphone-App zum Deaktivieren der automatischen Zeitkorrektur](#)

Anpassen der Ausrichtung von Zeigern und Datumsanzeige

Starker Magnetismus oder Stöße können dazu führen, dass die Zeiger und die Datumsanzeige nicht mehr übereinstimmen. Wenn dies geschieht, korrigieren Sie die Anpassung von Zeiger und Datumsanzeige.

- Die Uhr passt die Ausrichtung des Stunden-, Minuten- und Sekundenzeigers automatisch an.

Verwendung von CASIO WATCHES zum Anpassen der Ausrichtung von Zeigern und Datumsanzeige

Wenn die Uhr mit einem Smartphone gekoppelt ist, können Sie auch die CASIO WATCHES-Smartphone-App verwenden, um die Position von Zeigern und Datum zu korrigieren.

🔗 [Anpassen der Ausrichtung von Zeigern und Datumsanzeige](#)

Anpassen der Ausrichtung von Zeigern und Datumsanzeige

1. Ziehen Sie die Krone bis zur zweiten Raststellung heraus.

2. Halten Sie (B) mindestens fünf Sekunden lang gedrückt, bis der Sekundenzeiger auf die 12-Uhr-Position zeigt. Lassen Sie den Knopf los, sobald der Sekundenzeiger die 12-Uhr-Position erreicht hat.

Dadurch wird die automatische Ausrichtung des Stunden-, Minuten- und des Sekundenzeigers gestartet.

- Nach der automatischen Ausrichtung sollten sich die Zeiger in den unten aufgeführten Positionen befinden.

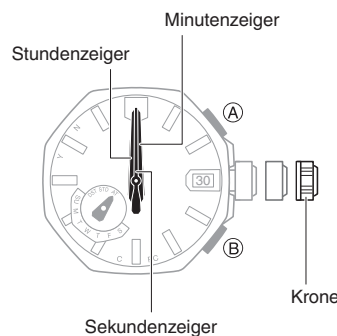

Hinweis

- Achtung! Wenn Sie (B) länger als 10 Sekunden gedrückt halten, werden die Kopplungsinformationen des Smartphones gelöscht.

3. Drücken Sie (B).

Überprüfen Sie, ob der Funktionszeiger auf der 12-Uhr-Position gestoppt wurde und ob der Tag richtig angegeben ist.

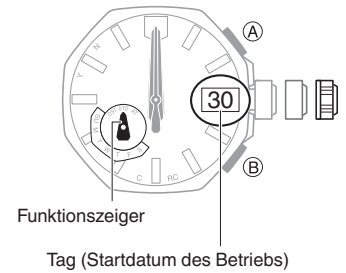

4. Wenn der Funktionszeiger und/oder die Datumsanzeige nicht ausgerichtet sind, drehen Sie die Krone, um sie anzupassen. Bewegen Sie den Funktionszeiger auf die 12-Uhr-Position und/oder auf den Tag in der Mitte des Anzeigefensters.

- Die Bewegungsbereiche des Funktionszeigers und der Datumsanzeige sind begrenzt, wenn Sie die Krone drehen. Die maximale Links-rechts-Bewegung des Funktionszeigers beträgt in beide Richtungen 180 Grad. Die Datumsanzeige bewegt sich nur geringfügig.
- Sobald sich der Funktionszeiger und die Datumsanzeige in der gewünschten Position befinden, fahren Sie mit Schritt 7 dieses Verfahrens fort. Wenn Sie nicht in der Lage sind, die gewünschten Anpassungen vorzunehmen, gehen Sie zu Schritt 5.

5. Drücken Sie (B).

Prüfen Sie, ob die Datumsanzeige „1“ anzeigt.

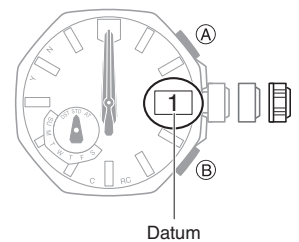

- Der Funktionszeiger bewegt sich wiederholt, während die Datumseinstellung geändert wird. Der Funktionszeiger kann sich ca. 5 Minuten weiter drehen.

🔗 [Bewegung der Zeiger und Datumsanzeige](#)

6. Wenn „1“ nicht für den Tag angezeigt wird, drehen Sie die Krone, bis „1“ für den Tag angezeigt wird.
 - Durch Drehen der Krone bewegt sich auch der Funktionszeiger. Bewegen Sie den Funktionszeiger auf die 12-Uhr-Position.
7. Drücken Sie die Krone wieder hinein.

Hinweis

- Wenn die Krone länger als ca. 30 Minuten herausgezogen bleibt, ohne dass eine Aktion stattfindet, wird der Ausrichtungsvorgang automatisch deaktiviert. Wenn dies geschieht, drücken Sie die Krone zurück in ihre normale Position und ziehen sie erneut heraus, um den Vorgang von Anfang an neu zu starten. Durch das Drücken der Krone in die normale Position während des Ausrichtungsvorgangs kehren die Zeiger in ihre normalen Positionen zurück. Sämtliche Ausrichtungen, die Sie bis dahin vorgenommen haben, werden umgesetzt.

Sonstige Informationen

Die folgenden Abschnitte enthalten Informationen, die sich nicht auf die Bedienung beziehen, die Sie aber dennoch kennen sollten. Greifen Sie bei Bedarf auf diese Informationen zurück.

Liste der Städte (Zeitzone)

Zeitverschiebung	Position Sekundenzeiger	Repräsentative Stadt	Empfangbarer Sender
±0*	0	London, Dublin	MSF, DCF77
+1*	1	Paris, Rom	
+2*	2	Athen, Kairo	
+3	3	Dschidda, Moskau	-
+4	4	Dubai, Abu Dhabi	-
+5	5	Karatschi	-
+6	6	Dhaka	-
+7	7	Bangkok, Jakarta	-
+8*	8	Beijing, Singapur	BPC
+9*	9	Tokio, Seoul	JJY
+10	10	Sydney, Guam	-
+11	11	Noumea, Port Vila	-
+12	12	Wellington, Christchurch	-
+13	13	Nuku'alofa	-
+14	14	Kiritimati	-
-12	48	Baker-Insel	-
-11	49	Pago Pago	-
-10	50	Honolulu, Papeete	-
-9	51	Anchorage, Nome	-
-8*	52	Los Angeles, Vancouver	WWVB
-7*	53	Denver, Edmonton	
-6*	54	Chicago, Mexiko-Stadt	
-5*	55	New York, Montreal	
-4*	56	Halifax, Caracas	
-3	57	Rio de Janeiro, Buenos Aires	-
-2	58	Fernando de Noronha	-
-1	59	Praia	-

* Zeitzonen, in denen der Empfang eines Zeitkalibrierungssignals möglich ist.

- Die Informationen in der obigen Tabelle sind auf dem Stand vom Juli 2023.

Unterstützte Telefone

Informationen zu Telefonen, die Sie mit der Uhr verbinden können, finden Sie auf der CASIO Website.

https://world.casio.com/os_mobile/wat/

Technische Daten

Genauigkeit bei normaler Temperatur :

Durchschnittlich ±15 Sekunden pro Monat, wenn die Zeitkorrektur über ein empfangenes Zeitkalibrierungssignal oder die Kommunikation mit einem Smartphone nicht möglich ist.

Uhrzeitmodus :

Stunden, Minuten, Sekunden, Tag
(vollständiger automatischer Kalender von 2000 bis 2099), Wochentag

Funktionen für den Signalempfang :

Automatischer Empfang, manueller Empfang
Automatische Senderauswahl (für JJY, MSF/DCF77)
Empfangbare Rufzeichen
JJY (40 kHz/60 kHz), BPC (68,5 kHz), WWVB (60 kHz), MSF (60 kHz), DCF77 (77,5 kHz)
Automatischer und manueller Wechsel zwischen Standard- und Sommerzeit.
Aktivieren/Deaktivieren der automatischen Zeitkorrektur

Mobile Link :

Automatische Zeitkorrektur

Uhrzeit wird automatisch zu der voreingestellten Zeit geändert

One-Touch-Zeitkorrektur

Manuelle Verbindung und Zeitkorrektur

Telefon-Finder

Vorgang auf der Uhr gibt einen Alarmton auf dem Telefon aus.

Automatische Sommerzeiteinstellung

Automatischer Wechsel zwischen Standard- zu Sommerzeit

Korrigieren der Zeigerausrichtung

TIME&PLACE

Aktivieren/Deaktivieren der automatischen Zeitkorrektur

Spezifikationen der Datenkommunikation Bluetooth®

Frequenzband: 2400 MHz bis 2480 MHz

Maximale Sendeleistung: 0 dBm (1 mW)

Kommunikationsreichweite: bis zu

2 Meter (je nach Umgebung)

Andere :

Sehr helle LED-Beleuchtung, automatische

Positionskorrektur der Zeiger,

Stromsparfunktion, Alarm zum

Akkuladestand

Stromversorgung :

Solarmodul und ein Akku

Ungefähre Akkulebensdauer :

Ca. 5 Monate

Bedingungen

Unter den folgenden Bedingungen keinem Licht ausgesetzt.

Automatische Zeitkorrektur über das

Smartphone: 4 Mal/Tag

Beleuchtung: Einmal für

1,5 Sekunden/Tag

Stromsparfunktion: 6 Stunden/Tag

Die technischen Daten können ohne vorherige Ankündigung geändert werden.

Urheberrechte und eingetragene Urheberrechte

- Die Bluetooth®-Wortmarke und -Logos sind eingetragene Marken von Bluetooth SIG, Inc. und werden von CASIO Computer Co., Ltd. ausschließlich unter Lizenz verwendet.
- iPhone und App Store sind eingetragene Marken von Apple Inc. in den USA und weiteren Ländern.
- iOS ist eine Marke oder eingetragene Marke von Cisco Systems, Inc.
- Android und Google Play™ sind Marken oder eingetragene Marken von Google LLC.
- Andere hierin verwendete Firmen- und Produktnamen sind Marken oder eingetragene Marken ihrer jeweiligen Unternehmen.

Problemlösung

Signalempfang (Zeitkalibrierungssignal)

Q1 Die Uhr kann keine Informationen empfangen.

Ist der Akku der Uhr geladen?

Ein Signalempfang ist nicht möglich, solange der Akku schwach ist. Setzen Sie die Uhr dem Licht aus, bis sie ausreichend aufgeladen ist.

↙ [Aufladen](#)

Ist die automatische Zeitkorrektur aktiviert?

Zeitsignale können nicht empfangen werden, wenn die automatische Zeitkorrektur deaktiviert ist. Aktivieren Sie die automatische Zeitkorrektur.

↙ [Konfigurieren von Einstellungen mit CASIO WATCHES](#)

↙ [Konfigurieren der Einstellungen mit den Uhrfunktionen](#)

Ist die Einstellung Ihrer Zeitzone richtig für Ihren Standort?

Die Uhr zeigt die falsche Zeit an, wenn die Zeitzone falsch eingestellt ist. Ändern Sie die Einstellung Ihrer Zeitzone, damit sie für Ihren Standort richtig ist.

↙ [Auswählen einer Zeitzone](#)

Nachdem Sie die obigen Punkte geprüft haben, kann die Uhr immer noch keine Daten empfangen.

Unter den unten beschriebenen Bedingungen ist ein Empfang des Zeitkalibrierungssignals nicht möglich.

- Wenn die Stromsparfunktion der Stufe 2 aktiv ist
- Wenn die Krone herausgezogen ist
- Wenn die Uhr mit einem Telefon gekoppelt ist

Informationen zum Aufheben der Kopplung finden Sie unter „[Entkoppeln](#)“.

Wenn kein Empfang möglich ist, können Sie die Uhrzeit- und Datumseinstellungen manuell anpassen.

Q2 Der Signalempfang schlägt immer fehl.

Befindet sich die Uhr an einem Ort mit gutem Empfang?

Überprüfen Sie Ihre Umgebung, und bringen Sie die Uhr an einen Ort, an dem ein besserer Signalempfang möglich ist.

🔗 [Angemessener Standort für Signalempfang](#)

Haben Sie es vermieden, die Uhr während des Empfangsvorgangs zu berühren?

Halten Sie die Uhr möglichst ruhig, und führen Sie keine Aktionen aus, während ein Empfangsvorgang läuft.

Sendet der Signalsender in Ihrer Gegend ein Signal?

Der Sender der Zeitkalibrierung sendet möglicherweise kein Signal. Versuchen Sie es später erneut.

Q3 Der Signalempfang sollte erfolgreich verlaufen sein, aber das Datum und/oder die Uhrzeit ist falsch.

Ist die Zeitzone, in der Sie die Uhr verwenden, korrekt angegeben?

Geben Sie die Zeitzone an, in der Sie die Uhr verwenden.

🔗 [Auswählen einer Zeitzone](#)

Ist die Ausrichtung der Zeiger und/oder Datumsanzeige korrekt?

Korrigieren Sie die Ausrichtung der Zeiger und/oder der Datumsanzeige.

🔗 [Anpassen der Ausrichtung von Zeigern und Datumsanzeige](#)

Nach Prüfung der oben genannten Punkte ist die Uhrzeit und/oder das Datum immer noch falsch.

Passen Sie die Uhrzeit- und Datumseinstellungen manuell an.

🔗 [Einstellen der Uhrzeit über die Uhrbedienung](#)

Ich kann die Uhr nicht mit einem Telefon koppeln.

Q1 Ich konnte noch nie eine (Kopplung) Verbindung zwischen Uhr und Telefon herstellen.

Verwenden Sie ein unterstütztes Telefonmodell?

Prüfen Sie, ob das Telefonmodell und dessen Betriebssystem von der Uhr unterstützt werden. Informationen zu unterstützten Telefonmodellen finden Sie auf der Webseite von CASIO.

🔗 https://world.casio.com/os_mobile/wat/

Haben Sie die CASIO WATCHES-Telefon-App auf Ihrem Telefon installiert?

CASIO WATCHES muss auf dem Telefon installiert sein, damit eine Verbindung mit der Uhr hergestellt werden kann.

🔗 [1 Installieren Sie die erforderliche App auf Ihrem Telefon.](#)

Sind die Bluetooth-Einstellungen Ihres Telefons richtig konfiguriert?

Konfigurieren Sie die Bluetooth-Einstellungen Ihres Telefons. Details zu den Einstellverfahren finden Sie in der Bedienungsanleitung Ihres Telefons.

iPhone-Benutzer

- „Einstellungen“ → „Bluetooth“ → Ein
- „Einstellungen“ → „Datenschutz“ → „Bluetooth-Freigabe“ → „CASIO WATCHES“ → Ein

Android-Benutzer

- Aktivieren Sie Bluetooth.

Außer den oben genannten.

Bei einigen Smartphones muss BT Smart deaktiviert sein, damit Sie die CASIO WATCHES-Smartphone-App nutzen können. Details zu den Einstellverfahren finden Sie in der Bedienungsanleitung Ihres Smartphones.

Tippen Sie auf dem Startbildschirm auf: „Menü“ → „Einstellungen“ → „Bluetooth“ → „Menü“ → „BT Smart-Einstellungen“ → „Deaktivieren“.

Ich kann die Uhr nicht erneut mit dem Telefon verbinden.

Q1 Die Uhr stellt keine erneute Verbindung mit dem Telefon her, nachdem die Verbindung unterbrochen wurde.

Wird die CASIO WATCHES-Telefon-App ausgeführt?

Die Uhr kann sich nur dann erneut mit dem Smartphone verbinden, wenn CASIO WATCHES auf dem Smartphone ausgeführt wird. Tippen Sie auf dem Startbildschirm des Smartphones auf das Symbol für „CASIO WATCHES“. Halten Sie nun auf der Uhr (B) mindestens 2,5 Sekunden lang gedrückt.

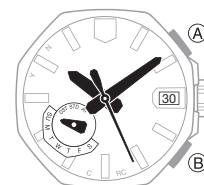

Haben Sie versucht, das Telefon aus- und dann wieder einzuschalten?

Schalten Sie das Smartphone aus und wieder ein, und tippen Sie auf das Symbol „CASIO WATCHES“. Halten Sie nun auf der Uhr (B) mindestens 2,5 Sekunden lang gedrückt.

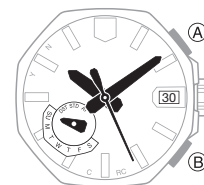

Q2 Ich kann keine Verbindung herstellen, während sich mein Telefon im Flugmodus befindet.

Eine Verbindung mit der Uhr ist nicht möglich, wenn sich das Smartphone im Flugmodus befindet. Nachdem Sie den Flugmodus des Smartphones deaktiviert haben, rufen Sie den Startbildschirm des Smartphones auf, und tippen Sie auf das Symbol „CASIO WATCHES“. Halten Sie nun auf der Uhr (B) mindestens 2,5 Sekunden lang gedrückt.

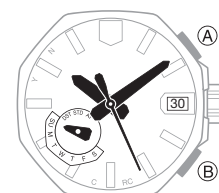

Q3 Ich kann keine Verbindung herstellen, nachdem ich die automatische Zeitkorrektur auf der Uhr deaktiviert habe.

Aktivieren Sie die automatische Zeitkorrektur auf der Uhr, und halten Sie (B) mindestens 2,5 Sekunden lang gedrückt.

🔗 [Konfigurieren von Einstellungen mit CASIO WATCHES](#)

🔗 [Konfigurieren der Einstellungen mit den Uhrfunktionen](#)

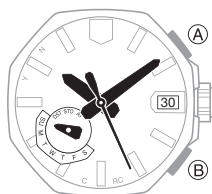

Q4 Ich habe die Bluetooth-Einstellung des Telefons von aktiviert auf deaktiviert umgestellt und kann jetzt keine Verbindung mehr herstellen.

Aktivieren Sie auf dem Smartphone wieder die Funktion Bluetooth, rufen Sie dann den Startbildschirm auf, und tippen Sie auf das Symbol „CASIO WATCHES“. Halten Sie nun auf der Uhr (B) mindestens 2,5 Sekunden lang gedrückt.

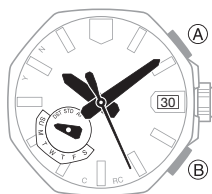

Q5 Ich kann keine Verbindung mehr herstellen, nachdem ich das Telefon ausgeschaltet habe.

Schalten Sie das Smartphone aus und wieder ein, und tippen Sie auf das Symbol „CASIO WATCHES“. Halten Sie nun auf der Uhr (B) mindestens 2,5 Sekunden lang gedrückt.

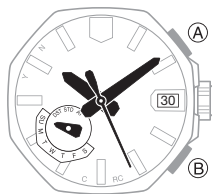

Verbindung zwischen Telefon und Uhr

Q1 Ich kann keine Verbindung zwischen Telefon und Uhr herstellen.

Haben Sie versucht, das Telefon aus- und dann wieder einzuschalten?

Schalten Sie das Smartphone aus und wieder ein, und tippen Sie auf das Symbol „CASIO WATCHES“. Halten Sie nun auf der Uhr (B) mindestens 2,5 Sekunden lang gedrückt.

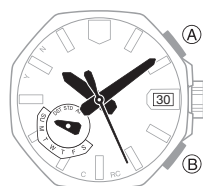

Wurde die Uhr erneut mit dem Telefon gekoppelt?

Koppeln Sie sie nach dem Löschen von Kopplungsinformationen in der CASIO WATCHES-Smartphone-App erneut.

🔗 [Löschen der Kopplungsinformationen aus der CASIO WATCHES-Telefon-App](#)

🔗 [③ Koppeln Sie die Uhr mit einem Telefon.](#)

Wenn Sie keine Verbindung herstellen können...

Gehen Sie wie nachstehend beschrieben vor, um die Kopplungsinformationen auf der Uhr zu löschen, und koppeln Sie dann die Uhr und das Telefon erneut.

🔗 [Löschen von Kopplungsinformationen von der Uhr](#)

🔗 [③ Koppeln Sie die Uhr mit einem Telefon.](#)

Wechseln zu einem anderen Telefonmodell

Q1 Verbinden der aktuellen Uhr mit einem anderen Telefon.

Koppeln der Uhr mit dem Telefon.

🔗 [Wenn Sie ein anderes Telefon erwerben](#)

Automatische Zeitkorrektur über eine Bluetooth-Verbindung (Zeitkorrektur)

Q1 Wann korrigiert die Uhr ihre Zeit?

Die Uhr stellt zu folgenden Zeiten eine Verbindung zum Smartphone her und führt die automatische Zeitkorrektur durch: 00:30 Uhr, 06:30 Uhr, 12:30 Uhr und 18:30 Uhr. Die Verbindung wird automatisch unterbrochen, nachdem die automatische Zeitkorrektur abgeschlossen ist. Ein automatischer Empfang des Zeitsignals wird zudem durchgeführt, wenn seit über einem Tag keine automatische Zeitkorrektur basierend auf einer Verbindung zwischen der Uhr und dem Smartphone mehr erfolgt ist.

Q2 Die automatische Zeitkorrektur wird durchgeführt, aber die Einstellung der Uhrzeit ist nicht korrekt.

Wird die automatische Zeitkorrektur nicht nach dem normalen Zeitplan durchgeführt?

Die automatische Zeitkorrektur wird für 24 Stunden deaktiviert, wenn Sie die Einstellung der Stadt (Zeitzone), in der die Uhr genutzt wird, geändert haben, oder wenn Sie die aktuelle Zeiteinstellung der Uhr manuell anpassen. Die automatische Zeitkorrektur wird 24 Stunden nach diesen Vorgängen wieder aktiviert.

Ist die automatische Zeitkorrektur aktiviert?

Die automatische Zeitkorrektur wird nicht zu den geplanten Uhrzeiten durchgeführt, wenn diese Funktion deaktiviert ist. Aktivieren Sie die automatische Zeitkorrektur.

🔗 [Konfigurieren von Einstellungen mit CASIO WATCHES](#)

🔗 [Konfigurieren der Einstellungen mit den Uhrfunktionen](#)

Q3 Die Zeit wird nicht richtig angezeigt.

Wenn Ihr Smartphone kein Signal empfangen kann, weil Sie sich außerhalb des Servicebereichs befinden oder aus anderen Gründen, zeigt die Uhr möglicherweise nicht die richtige Zeit an. Verbinden Sie in solchen Fällen das Smartphone mit dem Netzwerk, und korrigieren Sie dann die Zeiteinstellung.

Q4 Das Zeitsignal wird nicht empfangen, während die Uhr mit einem Telefon verbunden ist.

Die Uhr empfängt kein Zeitsignal zur Zeitkorrektur, während sie mit einem Smartphone verbunden ist. Ein automatischer Empfang des Zeitsignals wird jedoch durchgeführt, wenn seit über einem Tag keine automatische Zeitkorrektur basierend auf einer Verbindung zwischen der Uhr und dem Smartphone mehr erfolgt ist.

Zeigerbewegung und Anzeigen

Q1 Der Sekundenzeiger springt in zwei-Sekunden-Schritten.

Akku ist fast leer. Setzen Sie die Uhr dem Licht aus, bis sie ausreichend aufgeladen ist.

🔗 [Aufladen](#)

Q2 Die Zeiger sind gestoppt, und die Tasten funktionieren nicht.

- Der Akku ist leer. Setzen Sie die Uhr dem Licht aus, bis sie ausreichend aufgeladen ist.

🔗 [Aufladen](#)

- Die Uhr befindet sich möglicherweise im Modus der Ladungswiederherstellung. Warten Sie, bis die Wiederherstellung abgeschlossen ist (ca. 15 Minuten). Die Uhr ist schneller wieder hergestellt, wenn Sie sie an einen hellen Platz legen.

Q3 Die Zeiger bewegen sich plötzlich mit hoher Geschwindigkeit.

Dies geschieht aus folgendem Grund (oder einem der folgenden Gründe) und zeigt keinen Fehler an. Warten Sie einfach, bis die normale Zeigerbewegung wieder einsetzt.

- Die Uhr beendet die Stromsparfunktion.

🔗 [Stromsparfunktion](#)

- Es wird ein Zeitkalibrierungssignal empfangen, und die Zeiteinstellung wird angepasst.

🔗 [Zeiteinstellung über ein Zeitsignal](#)

- Die Uhr ist zur Korrektur ihrer Zeiteinstellung mit einem Smartphone verbunden.

🔗 [Automatische Zeitkorrektur](#)

Q4 Warum ist die von der Uhr aktuell angezeigte Uhrzeit um eine gewisse Zeit verschoben (neun Stunden, drei Stunden und 15 Minuten usw.)?

Die Stadteinstellung ist nicht korrekt. Wählen Sie die richtige Einstellung.

🔗 [Auswählen einer Zeitzone](#)

Q5 Die aktuell angezeigte Zeit ist um eine Stunde oder 30 Minuten verschoben.

Die eingestellte Sommerzeit ist nicht korrekt. Wählen Sie die richtige Einstellung.

🔗 [Konfigurieren der Sommerzeiteinstellung](#)

Q6 Die Zeiger und/oder die Datumsanzeige sind nicht korrekt ausgerichtet.

Starke magnetische Kräfte oder Stöße können dazu führen, dass sich die Ausrichtung der Zeiger und/oder der Datumsanzeige verändert. Korrigieren Sie die Ausrichtung des Zeigers bzw. der Datumsanzeige.

🔗 [Anpassen der Ausrichtung von Zeigern und Datumsanzeige](#)

- Anhand der folgenden Informationen erfahren Sie, wie Sie die Anzeiger und/oder die Datumsanzeige manuell ausrichten können.

🔗 [Anpassen der Ausrichtung von Zeigern und Datumsanzeige](#)

Funktionen der Krone

Q1 Wenn ich die Krone drehe, passiert nichts.

Wenn Sie etwa zwei Minuten lang nach Herausziehen der Krone (etwa 30 Minuten lang bei der Ausrichtung der Zeiger und Datumsanzeige) keine Aktion ausführen, werden die Funktionen der Krone automatisch deaktiviert. Drücken Sie die Krone zurück in ihre Normalposition, und ziehen Sie sie dann wieder heraus, um die Funktionen der Krone erneut zu aktivieren.

🔗 [Verwenden der Krone](#)

Andere

Q1 Ich kann die benötigten Informationen hier nicht finden.

Besuchen Sie die folgende Website.

<https://world.casio.com/support/>